



ІНСТРУКЦІЯ З ЕКСПЛУАТАЦІЇ



MP-7098A DSP

АВТОМОБІЛЬНИЙ МУЛЬТИМЕДІЙНИЙ
КОМПЛЕКС

CYCLONE
DIGITAL TECHNOLOGY LEADER

Запобіжні заходи.....	3
Запобіжні заходи для безпечного керування автомобілем	3
Запобіжні заходи для безпечної і ефективної експлуатації пристрою.....	3
1. Загальні характеристики пристрою.....	4
1.1 Функціональні можливості пристрою	4
1.2 Основні технічні характеристики пристрою	4
1.2.1 Загальні характеристики.....	4
1.2.2 FM-тюнер.....	4
1.2.3 USB/SD.....	4
2.1 Органи управління передньої панелі	5
2.2 Ініціалізація пристрою.....	6
2.3 Ввімкнення та вимкнення пристрою	6
2.4 Регулювання гучності звучання	6
2.5 Головне меню сенсорного дисплею.....	6
3. Управління функціями	8
3.1 Радіоприймач.....	8
3.1.1 Перемикання радіодіапазонів.....	8
3.1.2 Ручне, напівавтоматичне та автоматичне налаштування частоти радіостанцій.....	8
3.2 Цифрові носії інформації	9
3.2.1 Підключення носіїв.....	9
3.2.2 Відтворення аудіозаписів та відеозаписів.....	9
3.3 CarPlay	10
3.3.1 Активація.....	10
3.3.2 З'єднання.....	10
3.4 Мобільний зв'язок/мобільний інтернет	10
3.5 Bluetooth	11
3.5.1 Система бездротового зв'язку Bluetooth.....	11
3.5.2 З'єднання.....	11
3.5.3 Сервісні функції.....	11
3.6 Параметри звучання DSP	12
3.6.1 Еквалайзер.....	12
3.6.2 Баланс.....	12
4. Налаштування	13
4.1 Налаштування шляху навігації.....	13
4.2 Налаштування кнопок керма	14
5. Довідкова інформація	15
6. Встановлення пристрою	16
7. Пульт дистанційного керування.....	17
8. Схема підключення	18

Запобіжні заходи

Запобіжні заходи для безпечного керування автомобілем

Не відволікайте Вашу увагу на керування пристроєм під час руху. Управління деякими функціями даної системи під час руху може відволікти увагу водія від дороги і стати причиною нещасного випадку. Тому управління апаратом необхідно здійснювати після повної зупинки автомобіля в безпечному місці.

Підтримуйте відносно низький рівень гучності, щоб під час руху мати можливість чути все, що відбувається ззовні автомобіля.

Запобіжні заходи для безпечної і ефективної експлуатації пристрою

Для подачі живлення на пристрій повинен використовуватися тільки джерело живлення з напругою +12В постійного струму (акумулятор), негативна клемка якого з'єднана з «масою». Невиконання цієї вимоги може стати причиною за- ймання, короткого замикання або інших пошкоджень.

Монтаж і експлуатація даного пристрою повинні здійснюватися у відповідності з цим Керівництвом. Якщо ви не впевнені у своїй здатності правильно встановити і підключити цей пристрій, зверніться для встановлення до кваліфікованого спеціалісту по автомобільній електроніці.

Не намагайтеся в разі поломки розкрити корпус пристрою і відремонтувати його самостійно. Це може призвести до ураження електричним струмом. Не намагайтеся модифікувати пристрій – це може призвести до його пошкодження. Якщо даний пристрій працює некоректно, зверніться до авторизованого дилера, у якого ви придбали його, або в сервісний центр. При заміні запобіжників використовуйте нові аналогічного номіналу.

Під час миття автомобіля стежте, щоб всередину пристрою не потрапила вода, так як це може призвести до його пошкодження.

Перед включенням апарату, переконайтеся, що температура в салоні автомобіля знаходиться в межах між -20°C і $+70^{\circ}\text{C}$. Даний пристрій може працювати некоректно при високих або низьких температурах. У такому разі припиніть експлуатацію пристрою до тих пір, поки температура не стане нормальною. Не перекривайте вентиляційні прорізи корпусу і панелі радіатора пристрою.

Проводьте періодичну чистку корпусу пристрою за допомогою м'якої сухої тканини. Для видалення жирних плям змочіть тканину в чистій воді. Використання засобів очистки поверхні може призвести до стирання фарби або пошкоджень пластикових деталей корпусу. Не намагайтеся очищувати пристрій за допомогою будь-яких хімічних речовин, так як це може призвести до погіршення його зовнішнього вигляду.

1. Загальні характеристики пристрою

1.1 Функціональні можливості пристрою

- Операційна система Android 10
- Процесор 8 core A53 2.0GHz
- 2 Гб оперативної пам'яті
- 32 Гб внутрішньої пам'яті
- Вбудований WiFi модуль
- Висока вихідна потужність (4 x 45 Вт)
- Підсилювач YD7388
- 7" TFT дисплей (1024x600) з емнісним управлінням
- GPS навігація
- Інтерфейс USB (2 роз'єми)
- Інтерфейс карт пам'яті microSD
- Модуль Bluetooth
- 4G модем
- Вбудований мікрофон
- Радіоприймач FM
- Функція RDS
- Carplay та Android Auto
- Підключення камери заднього огляду
- Підключення фронтальної камери
- Підтримка камер формату AHD
- DSP Еквалайзер (32-полосний) з 6 попередніми налаштуваннями
- 6 RCA аудіо виходи
- Вихід на сабвуфер
- Вхід AUX
- Додатковий відео вхід
- Вхід для зовнішнього мікрофону
- 2 варіанти головного меню
- Мультикольорове підсвічування кнопок управління
- Підтримка кнопок управління керма (резистивне)
- Пульти ДУ
- Стандартний монтажний розмір 2 DIN

1.2 Основні технічні характеристики пристрою

1.2.1 Загальні характеристики

Максимальна вихідна потужність:4x45 Вт
 Вимоги до джерела живлення:12-15 В
 Опір навантаження:4-8 Ом
 Діапазон робочих температур:- 10° С ~ + 60°С
 Відносна вологість повітря:15% - 85%

1.2.2 FM-тюнер

Частотний діапазон:87,5-108 MHz
 Проміжна частота:10,7MHz ± 0,3%
 Відношення сигнал/шум:50dB
 Вибірковість по сусідньому каналу:45dB

1.2.3 USB/SD

Частотні характеристики:20Hz-20KHz
 Відношення сигнал/шум:>60dB

2. Основні операції

2.1 Органи управління передньої панелі



1	ІЧ приймач дистанційного керування
2	Мікрофон
3	Ввімкнення/вимкнення живлення пристрою/регулювання гучності/приглушення звуку
4	Перемикання між режимами роботи
5	Перехід до режиму Bluetooth
6	Перехід до режиму радіо/перемикання під діапазонів
7	Навігація
8	Порт USB та слот для microSD карти
9	Скидання системних налаштувань
10	Роз'єм AUX

2.2 Ініціалізація пристрою

При першому підключенні пристрою або після заміни автомобільного акумулятора обов'язково зробіть апаратне скидання налаштувань. Для цього натисніть загостреним предметом кнопку скидання налаштувань **9**. Пристрій перезавантажиться.

Примітка

При виникненні помилкових показань дисплея Ви також можете натиснути кнопку скидання налаштувань, при цьому всі налаштування будуть втрачені.

2.3 Ввімкнення та вимкнення пристрою

Для вимкнення пристрою натисніть та утримуйте ручку гучності **3** (енкодер). Для того щоб увімкнути пристрій, натисніть та утримуйте її ще раз.

⚠ УВАГА!!!

При тимчасовому вимкненні зображення та звуку пристрій знаходиться в завантаженому стані і споживає значну потужність, що може призвести до розрядження акумулятора. Для відключення пристрою на тривалий термін користуйтеся ключем або кнопкою запалення.

2.4 Регулювання гучності звучання

Для налаштування рівня гучності повертайте ручку **3** вправо або вліво відповідно для збільшення або зменшення гучності звучання. Для повного вимкнення звуку натисніть цю ручку. Для ввімкнення звуку натисніть її ще раз або поверніть її у будь-яку сторону. На РК дисплеї при цьому буде показана зміна гучності.

2.5 Головне меню сенсорного дисплея

Управління більшістю основних функцій пристрою здійснюється з сенсорного екрану.

При ввімкненні пристрою завантажується головне меню, яке дозволяє скористатися основними функціями.



Дане меню має кілька сторінок, перемикання між якими здійснюється шляхом «перетягування» екрану. Для цього натисніть на екран пальцем і, не відпускаючи, проведіть праворуч або ліворуч.

Для виклику меню додатків та віджетів натисніть піктограму .

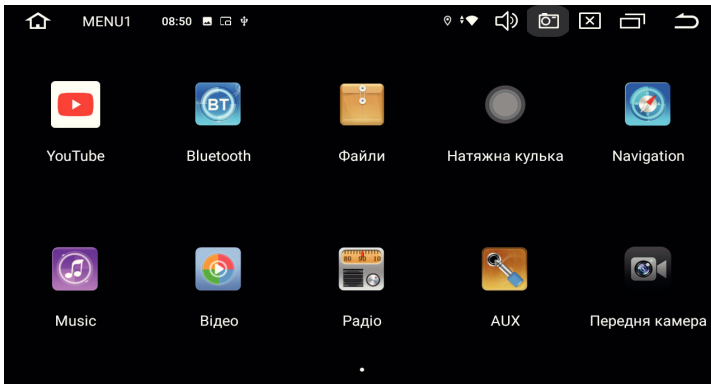
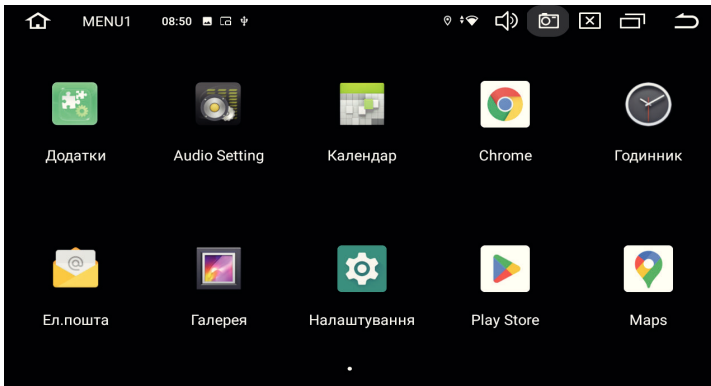



Дане меню має кілька сторінок, перемикання між якими здійснюється шляхом «перетягування» екрану. Для цього натисніть на екран пальцем і, не відпускаючи, проведіть праворуч або ліворуч.

На пристрій можуть бути встановлені і інші додатки. Для цього необхідно завантажити з Інтернету потрібний файл у форматі **apk** і встановити його, або встановити необхідні додатки з Play Market.

УВАГА!!!

Виробник не несе відповідальності за можливі проблеми в роботі пристрою, які виникли після встановлення нових додатків.

Для повернення на головну сторінку натисніть піктограму , яка розташована у верхньому лівому куті дисплею, незалежно від того, в якому режимі знаходиться пристрій.

Для повернення до попередньої операції натисніть піктограму , яка розташована у верхньому правому куті дисплею.

3. Управління функціями

3.1 Радіоприймач

Для увімкнення режиму радіо, натисніть на відповідну піктограму в основному меню, чи натисніть клавішу **B** на передній панелі пристрою.



3.1.1 Перемикання радіодіапазонів

Для збереження налаштованих станцій використовується **FM** діапазони. Для вибору потрібного діапазону натискайте піктограму **BAND**.

3.1.2 Ручне, напівавтоматичне та автоматичне налаштування частоти радіостанцій

Для ручного налаштування на частоту радіостанції виберіть потрібний під діапазон і затисніть піктограми **<** або **>** відповідно для пониження або підвищення частоти налаштування. Для збереження налаштованої станції затисніть відповідну піктограму під діапазону, наприклад **87.50MHz**.

Для напівавтоматичного налаштування на частоту радіостанції натисніть і утримуйте піктограми **<** або **>** відповідно для пониження або підвищення частоти налаштування. При виявленні радіостанції почнеться її прийом. Для збереження налаштованої станції затисніть відповідну піктограму під діапазону, наприклад **87.50MHz**.

Для автоматичного налаштування натисніть піктограму **Q**. По закінченні пошуку знайдені станції буде збережено автоматично.

Для переходу до налаштувань еквалайзера натисніть піктограму **||||**.

Для перемикання між стерео та монофонічним відтворенням натисніть піктограму **∞**.

Для зміни чутливості приймача натисніть піктограму **DX/LOC**.

Для того щоб увімкнути або вимкнути режим повідомлень про дорожній рух, для автоматичного пошуку станції з більш сильним сигналом, для прийому програм заданого типу натисніть піктограму **📶/📶**.

3.2 Цифрові носії інформації

3.2.1 Підключення носіїв

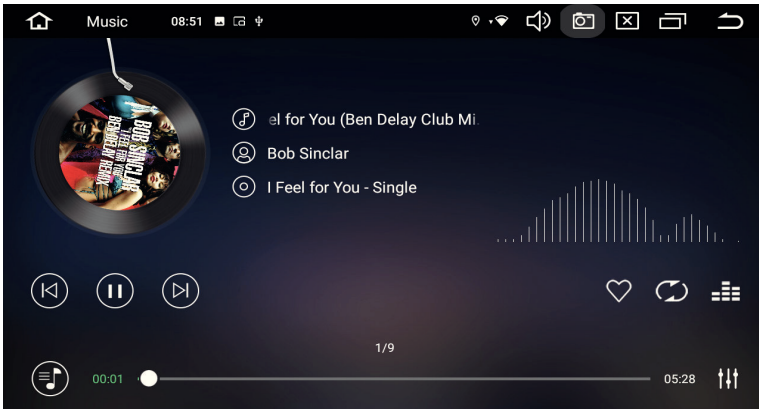

Для переходу в режим відтворення з цифрових носіїв натисніть в головному меню піктограму потрібного режиму відтворення.

3.2.2 Відтворення аудіозаписів та відеозаписів





Для перемотування поточного файлу вперед чи назад натисніть на полосу прокрутки і потягніть в бажану сторону.

Для переходу до списку відеофайлів натисніть піктограму .

Для переходу до наступного файлу натисніть піктограму . Для повернення до початку попереднього файлу натисніть піктограму .

Для тимчасового призупинення відтворення файлу (паузи) натисніть піктограму . Повторне натиснення даної піктограми відновлює процедуру відтворення доріжки з перерваного моменту.

Для вибору між циклічним/поточним відтворенням чи відтворення файлів у випадковому порядку натисніть піктограму .

Для переходу до налаштувань еквайзера натисніть піктограму .

Для переходу до списку аудіофайлів натисніть піктограму .

Для занесення аудіофайлів до списку улюблених натисніть піктограму .

3.3 CarPlay

3.3.1 Активація

Для активації функції CarPlay, натисніть на відповідну піктограму у меню додатків. Після цього завантажте додаток Android Auto на Android смартфон.



Якщо ваш Android або IOS смартфон підтримує відповідну функцію, то він може встановити пряме з'єднання з пристроєм. Це дозволить керувати програмами на телефоні з екрану пристрою.

3.3.2 З'єднання

З'єднання здійснюється за допомогою USB-проводу Android/IOS.

Для Android смартфона, необхідно увімкнути Налаштування по USB в Параметрах розробника.

3.4 Мобільний зв'язок/мобільний інтернет

Пристрій оснащений зовнішнім 4G модемом, що дозволяє завжди бути на зв'язку. Простий і швидкий вихід в інтернет, перегляд новин, пробок в реальному часі. Можливість використовувати месенджери для зв'язку. Значний плюс цієї моделі – можливість здійснювати і приймати дзвінки з екрану магнітоли.

Для використання Мобільного зв'язку/мобільного інтернету, натисніть в меню додатків пристрою на піктограму .

Примітка

Режими Мобільного зв'язку/мобільного інтернету доступний лише за умови, що в пристрій встановлена карта формату microSIM у відповідний слот та під'єднано 4G модем.

3.5 Bluetooth

3.5.1 Система бездротового зв'язку Bluetooth

Пристрій має функцію бездротового зв'язку Bluetooth. Якщо ваш телефон також має відповідну функцію, то він може встановити пряме з'єднання з пристроєм. Це дозволить набирати телефонні номери, відповідати на дзвінки і відтворювати музику з телефону.

3.5.2 З'єднання

Для виклику режиму Bluetooth натисніть в головному меню пристрою на відповідну піктограму або кнопку .

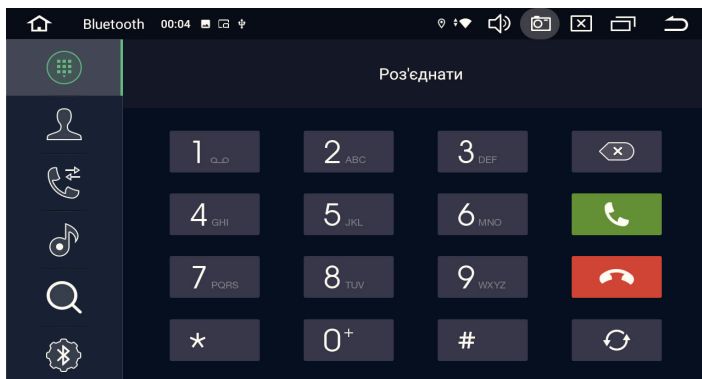

Для використання функції бездротового зв'язку Bluetooth спочатку необхідно встановити з'єднання.

Увімкніть функцію Bluetooth на мобільному телефоні, а також увімкніть функцію пошуку пристроїв Bluetooth. Ім'я з'єднання MP-7098, пароль 0000.

Примітка

Так як модулі та програмне забезпечення Bluetooth мобільних телефонів різних виробників відрізняються, деякі функції можуть відрізнятися або не працювати з іншими системами.

3.5.3 Сервісні функції

Для завантаження та очищення телефонної книги натисніть піктограму .

Для перегляду списку дзвінків натисніть піктограму .

Для виклику цифрової клавіатури натисніть піктограму . Ви можете набирати номер з мобільного телефону або з цифрової клавіатури на сенсорному екрані.

Для перегляду списку спарених пристроїв натисніть піктограму .

Для налаштувань режиму Bluetooth натисніть піктограму . В цих налаштуваннях ви можете змінити ім'я та пароль для з'єднання, а також увімкнути/вимкнути автовідповідач та авто з'єднання.

Для прослуховування музики з телефону натисніть піктограму .

3.6 Параметри звучання DSP

Для налаштування параметрів звучання натисніть на піктограму  в режимі радіо та аудіоплеєра.

3.6.1 Еквалайзер

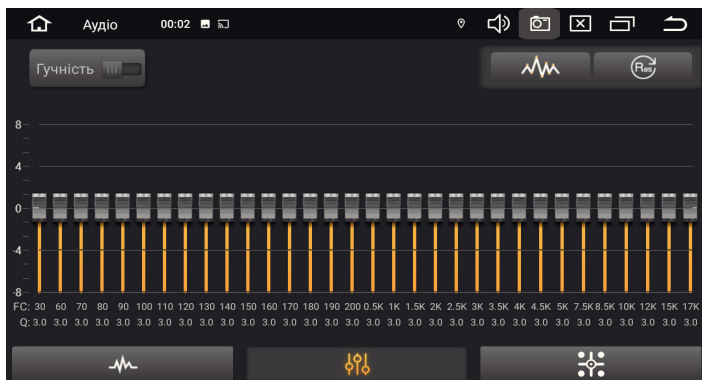

Еквалайзер має 6 попередніх налаштувань: Плаский/Стандарт/Поп/Рок/Класика /Джаз. Можливість налаштування параметрів звуку за допомогою 32 полос.

3.6.2 Баланс

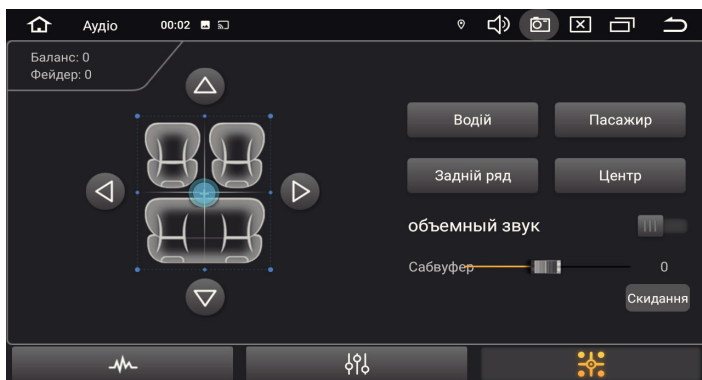

Для зміни зони звучання перемістіть курсор за допомогою стрілок ліворуч/праворуч/вгору/вниз.

Позиція прослуховування змінюється в міру перетягування курсору. Також можна обрати бажану попередню позицію прослуховування натиснувши на відповідні піктограми Центр/Водій/Пасажи́р або Задній ряд. Також можливе налаштування відстані між динаміками: Лівий/Правий або Передній/Задній. Для скидання користувацьких налаштувань натисніть піктограму Скидання.

4. Налаштування

Для виклику меню налаштувань натисніть в меню додатків пристрою відповідну піктограму.

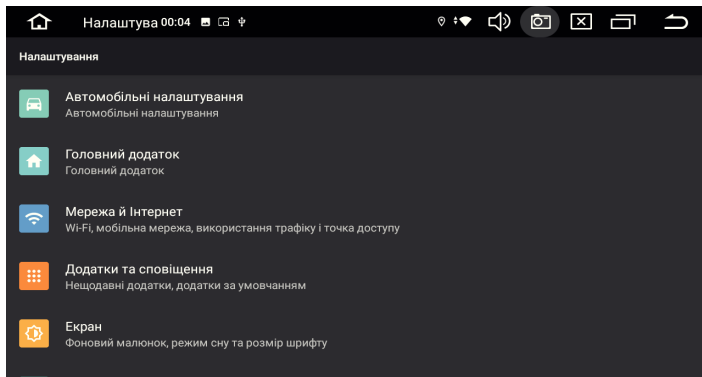

В цьому меню доступні наступні функції:

- Автомобільні налаштування: звукові та візуальні налаштування, вибір регіону радіо, встановлення шляху запуску навігаційної програми, налаштування для камери заднього огляду, налаштування управління кнопками з керма, скидання системних налаштувань та інше.
- Налаштування WiFi доступу до мережі Інтернету
- Перегляд встановлених додатків та управління
- Перегляд стану пам'яті пристрою
- Вибір системної мови та методів вводу інформації та інше.

4.1 Налаштування шляху навігації

Якщо навігація вже була налаштована, доторкніться до відповідної піктограми або натисніть кнопку **7** для початку роботи GPS.

Для того щоб обрати шлях навігаційного програмного забезпечення, в налаштуваннях виберіть пункт автомобільні налаштування. Далі оберіть один з варіантів навігаційних програм, що встановлені на пристрої, наприклад iGO.

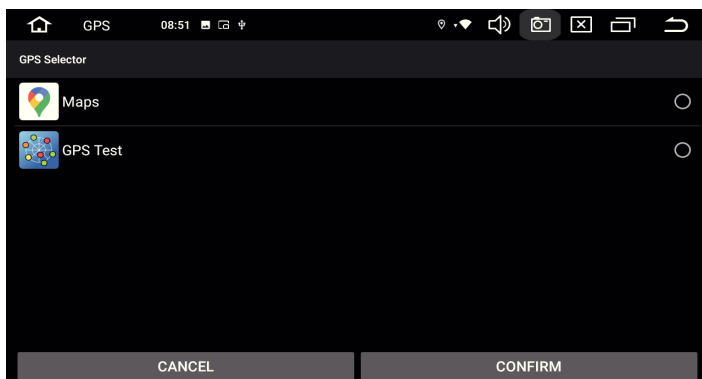

4.2 Налаштування кнопок керма

Для налаштувань кнопок керма, натисніть в меню «Налаштування автомобіля» на відповідний розділ.

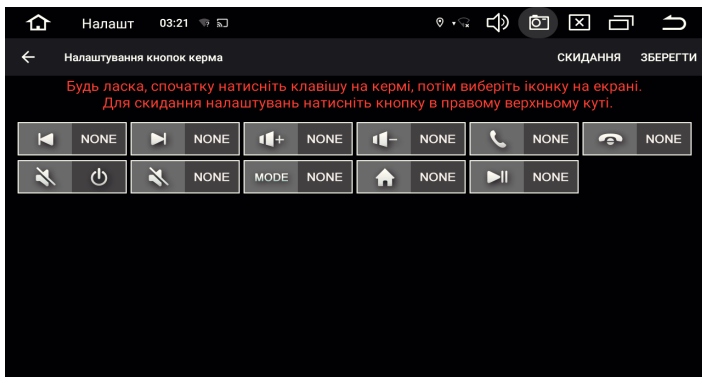

Для налаштування кнопок керма натисніть бажану кнопку на кермі, а потім натисніть відповідну іконку на екрані магнітоли (одну функцію для довгого натискання кнопки на кермі, іншу для короткого натискання), далі натисніть OK. Повторіть це для інших кнопок. Для збереження налаштувань натисніть іконку SAVE. У випадку помилки при налаштуванні натисніть іконку RESET, і повторіть налаштування спочатку.



5. Довідкова інформація

Примітка

Якщо у вас виникла проблема, спробуйте вимкнути, а потім знову ввімкнути ваш апарат. Якщо це не допомогло у вирішенні проблеми, ознайомтеся з розділами приведенного нижче списку. Ці інструкції допоможуть вам впоратися з виниклою проблемою в разі некоректної роботи апарату. Інакше, перевірте правильність під'єднання пристрою або проконсультуйтеся у авторизованого продавця.

Симптоми	Ймовірна причина	Дії
Проблеми загального характеру		
Пристрій не функціонує або відсутня індикація на дисплеї	Неправильне під'єднання дротів електроживлення (червоного і жовтого).	Перевірте під'єднання дротів електроживлення.
	Перегорів запобіжник 15 А	Перевірте наявність запобіжника в пристрої, в разі його несправності замініть його на справний такого ж номіналу.
Пристрій не функціонує або відсутня індикація на дисплеї	Збій в роботі мікрокомп'ютера, викликаний шумовими перешкодами, стрибком напруги бортової мережі і тому подібне	Натисніть кнопку апаратного скидання налаштувань (див. пункт 2.2)
	Низька напруга акумуляторної батареї автомобіля.	Зарядіть акумуляторну батарею. Якщо після цього пристрій все одно не працює, проконсультуйтеся з продавцем.
Проблеми з радіоприймачем		
Неможливо налаштуватися на станцію в режимі пошуку, шуми при радіоприйомі	Якщо ви знаходитесь в зоні упевненого прийому, антена може бути не заземлена або неправильно підключена.	Перевірте під'єднання вашої антени; переконайтеся в тому, що антена правильно заземлена в місці її установки.
	Довжина антени може бути встановлена неправильно.	Переконайтеся в тому, що антена повністю висунута; якщо вона зламана, замініть її новою.
Проблеми з програвачем USB або SD		
Немає звуку	Рівень гучності – мінімальний.	Встановіть необхідний рівень гучності.
	Ввімкнений режим паузи.	Увімкніть відтворення запису (див пункт 3.2.2)
	Неправильне підключення.	Перевірте правильність підключення пристрою.

6. Встановлення пристрою



УВАГА!!!

Перед тим, як ви встановлюватимете і підключатимете даний пристрій, будь ласка, уважно ознайомтеся з вмістом даного розділу цього Керівництва.

Виконання під'єднань і установка даного пристрою вимагає наявності спеціальних навиків і досвіду. Тому, з метою забезпечення безпеки проконсультуйтеся з вашим продавцем з даного питання.

Не встановлюйте пристрій в місцях, де він може перешкодити нормальному управлінню автомобілем, наприклад, в безпосередній близькості від рульового колеса або важеля перемикачів передач. Це може привести до погіршення огляду і перешкод в управлінні автомобілем, що може стати причиною аварійної ситуації на дорогах.

Встановлюйте пристрій так, щоб він не міг стати причиною поранення водія або пасажирів під час раптової зупинки або різкого гальмування.

Не встановлюйте пристрій в місцях з високим рівнем вологості або запиленості. Волога або пил можуть стати причиною виходу пристрою з ладу.

Встановлюйте пристрій лише в автомобілях з живленням бортового ланцюга +12В і з негативним (-) заземленням. Невиконання цієї вимоги може стати причиною загорання і тому подібного (В разі сумнівів проконсультуйтеся у вашого продавця). Перед установкою пристрою переконайтеся в тому, що напруга живлення бортової мережі автомобіля відповідає вимогам (див. розділ «Технічні характеристики»).

Перед підключенням пристрою від'єднайте мінусову клему акумуляторної батареї. Невиконання цієї вимоги може стати причиною враження електричним струмом або травми, отриманої унаслідок короткого замикання.

Виконайте всі під'єднання правильно. Переконайтеся, що проводи з колірним кодуванням підключені строго відповідно до схеми. Неправильні під'єднання можуть стати причиною загорання, пошкодження електричної системи автомобіля або привести до непрацездатності пристрою. Будьте особливо обережні під час під'єднання проводів до електричної системи вашого автомобіля. Щоб уникнути помилки перевірте, що ви не використовуєте проводку компонентів, встановлених на заводі виробнику (наприклад, бортового комп'ютера).

Переконайтеся, що мінусові проводи акустичних систем приєднані до клеми. Ніколи не замикайте кабелі лівого і правого каналів динаміків між собою або корпусом автомобіля.

Не допускайте з'єднань електричних кабелів нахлистом. Ніколи не оголяйте ізоляційне облєтєння електричних кабелів для подачі живлення на інші пристрої. В цьому випадку може бути перевищена гранично допустиме навантаження по струму, внаслідок чого можлива пожежа або враження електричним струмом.

При свердлінні отворів не пошкодьте трубопроводи або проводку. При розсвердлюванні отворів в шасі автомобіля для установки пристрою, прийміть необхідні заходи обережності, щоб не пошкодити трубопроводи, систему подачі палива, баки або електричну проводку. Невиконання цієї вимоги може привести до пожежі.

Запобігайте зовнішнім шумам в аудіо системі. Аудіо система і сполучні кабелі, що відносяться до неї, повинні розташовуватися не менше, ніж на відстані 10 см від джуга електричної системи автомобіля. Розташуйте кабелі живлення якнайдалі від іншої проводки.

7. Пульт дистанційного керування

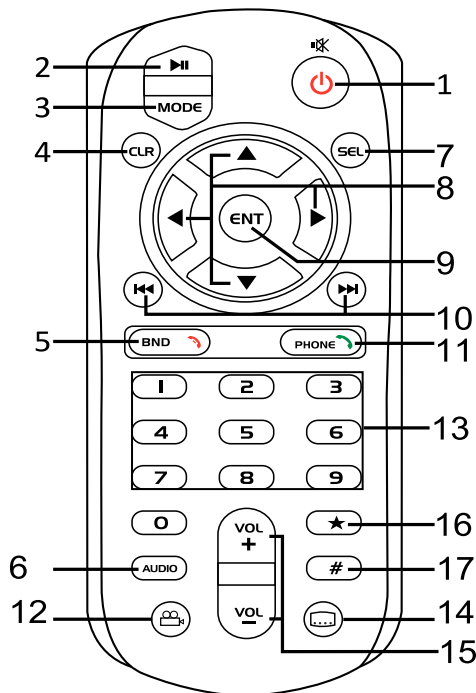

1. Ввімкнення/Вимкнення пристрою/Вимкнення звуку
2. Пауза/відтворення
3. Перемикання режимів роботи пристрою
4. Видалення цифр/Вибір PAL чи NTSC в режимі USB або SD
5. Відхилити/закінчити розмову/Вибір діапазону
6. Швидкий перехід в режим аудіо
7. Немає функції і недоступна для роботи
8. Переміщення по дисплею пристрою
9. Підтвердження дії
10. Налаштування частоти/Перехід до попереднього або наступного треку
11. Відповісти/телефонувати/Перемкнути спосіб розмови
12. Швидкий перехід в режим відео
13. Вибір радіостанції/Ввести номер в режимі Bluetooth
14. Швидкий перехід до головного меню
15. Зменшення гучності/Збільшення гучності
16. Введення * в режимі Bluetooth
17. Введення # в режимі Bluetooth

8. Схема підключення

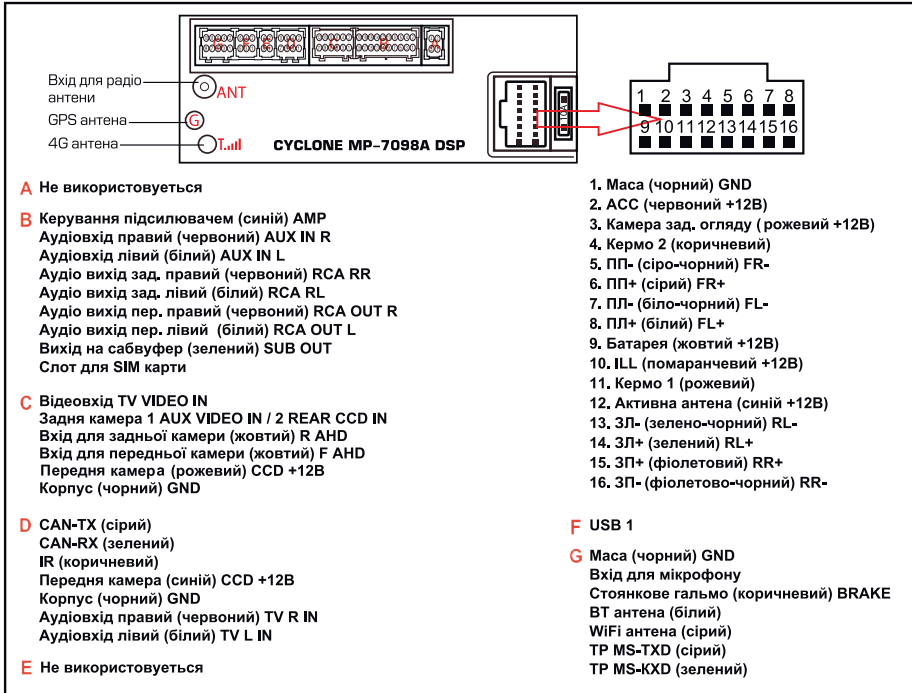

Примітка

Виробник залишає за собою право вносити зміни в технічні характеристики та конструкцію пристрою, які не впливають на його основні функції.



CYCLONE

www.cyclone.ua